

# MIXER STORICA

Versione senza telaio, con fissaggio a muro e lamelle orientabili.



## DESCRIZIONE:

Mixer Storica in versione 2015, migliorata nel design ancora più accattivante e con una battuta aumentata sino a 23 mm che consente un agevole utilizzo in qualsiasi situazione architettonica.

Anche Mixer Storica è disponibile con il telaio SECRET per le necessità più estreme ove è necessario l'utilizzo di un telaio a scomparsa.



## NOTE TECNICHE:

Persiana a battente con profondità anta 45 mm (incluso aletta rinforzata con spessore da 10 mm) e profili in lega di alluminio EN AW 6060 (UNI EN 573-3:2008 e UNI EN 755-2:2008). Tolleranza dimensionale e spessori conforme alla norma UNI EN 12020-2:2008.

Sistema a lamelle fisse con ovalina da 50 mm e profilo porta lamelle in alluminio.

Sistema orientabile con lamelle a goccia e movimentazione tramite comandi:

- Rotary pomolo
- Maniglia free
- Leva premontata
- Levetta a scomparsa



# MIXER STORICA 2015

sezione orizzontale

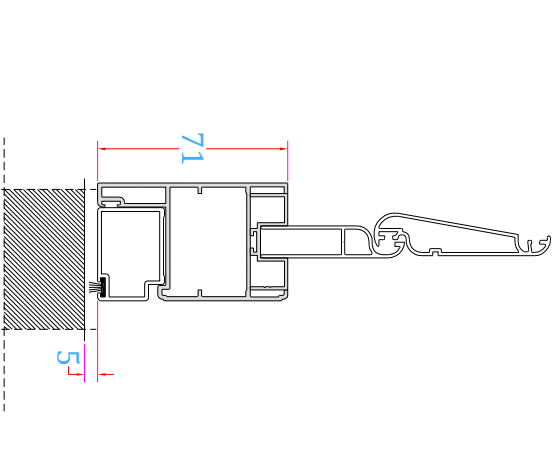
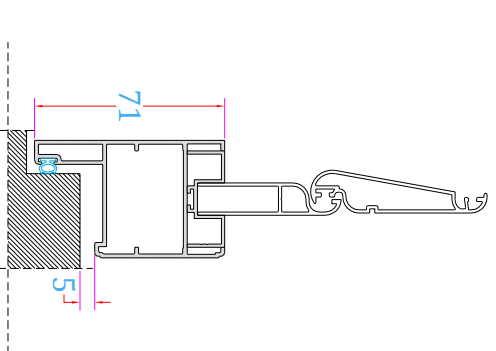
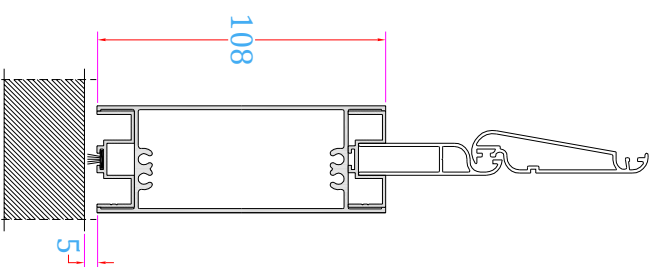
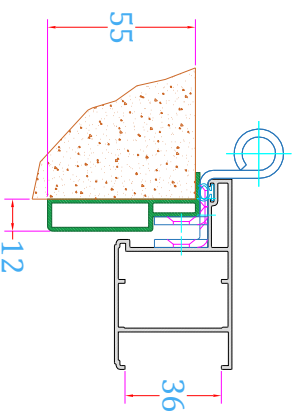
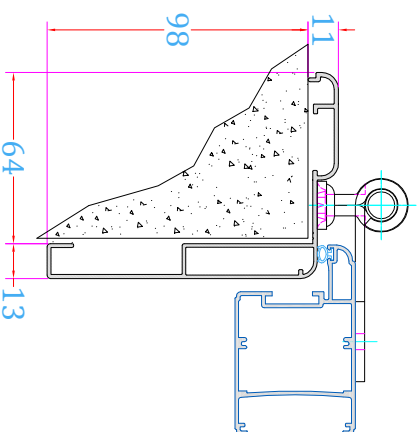
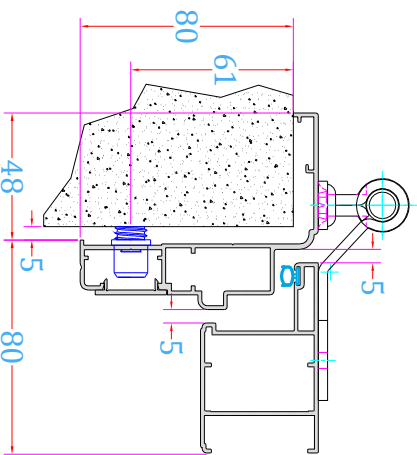
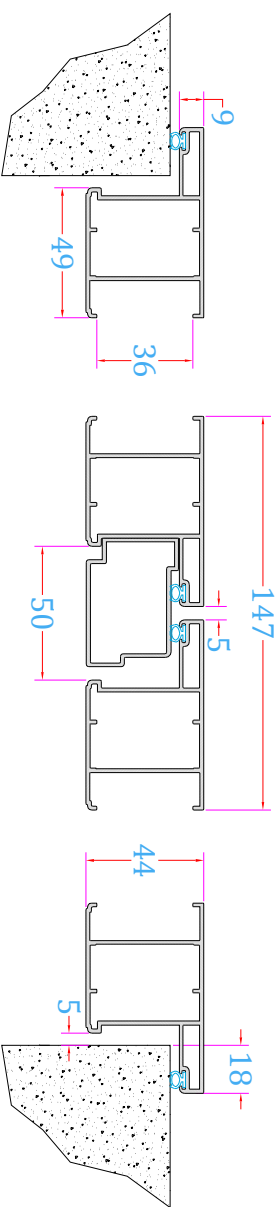

TELAIO SECRET

MIXER STORICA 2014  
CON TELAIO IMBOTTE

ZOCOLO A SFIORO

BATTUTA CONTRO MARMO

ANTA CON SOGLIETTA A SFIORO